



## Ceník výrobků

II. VYDÁNÍ PLATNÉ OD 1.4. 2019



# 2019

## POVRCH STANDARD



## POVRCH ŠTÍPANÝ



## POVRCH RELIÉFNÍ



## POVRCH VYMÝVANÝ



Povrchy Sand jsou přírodní imitací zvrásněného pískovce.

Upozorňujeme, že barvy povrchů se mohou vlivem tisku od skutečnosti nepatrně lišit. Tiskové chyby při zpracování tohoto ceníku jsou vyhrazeny. Aktuální povrchy v ceníku jsou platné od 1. dubna 2019. Barevnost, druh a názvy povrchů jednotlivých dlažeb se tedy ve srovnání s katalogem FEROBET mohou v některých případech lišit.

## DLAŽBY, OBRUBNÍKY

Zámková dlažba	2
Parketa a kostka	2
Velkoformátová dlažba Maxi	3
Parko Kombi	3
Cubes	3
Romeo	3
Avenida	4
San Vito	4
Via Montana	4
Camino	4
Casablanca	5
Brandenburg	5
Trend	5
Vymývaná dlažba	6
Plošná dlažba hladká	7
Zatrávňovací dlažba	8
Kamenný program	9
Dřevěný program	10-11
Obrubníky	12-13

## ZDI, SCHODY, PALISÁDY

Štípané plotové tvárnice	14
Vymývané plotové tvárnice	15
Hladké plotové tvárnice	15
Kamenný plot skládaný	16
Okrasné a opěrné zdi	16
Palisády	17
Schody	18-20
Vibrolité stříšky	21
Vymývané stříšky	21

## ZAHRADNÍ ARCHITEKTURA

Nášlapy a výseče	22
Royal	22
Zahradní architektura	23-25
Květináče a truhlíky	26-27
Bazénové lemy	28-29

## TVÁRNICE, DOPLŇKY

Doplňky a pomocný sortiment	30
Základové tvárnice	31
Technické prvky	31-32

# ZÁMKOVÁ DLAŽBA

QR	Název Rozměry (d/š/v) cm	Cena bez DPH (Kč/m²) / cena s DPH (Kč/m²)			Množství (ks/m²)	Hmotnost (kg/m²)	Paletizace (m²/kg) (m²/vrstva)
		Přírodní	Písková, červená, hnědá, antracit	Bílá, karamelová, cihlová			
<b>Slevová skupina A</b>							
	<b>lčko</b> 19,6 x 16,2 x 4,5	205 248	245 296	285 345	36	90	10,83/975 0,83
	<b>lčko</b> 19,6 x 16,2 x 6	220 266	265 321	305 369	36	125	9,167/1.145 0,917
	<b>lčko</b> 19,6 x 16,2 x 8	275 333	315 381	355 430	36	167	8,25/1.378 0,917
	<b>lčko</b> 19,6 x 16,2 x 10	325 393	375 454	-	36	206	6,419/1.322 0,917
	<b>lčko bez fazety</b> 19,6 x 16,2 x 6	255 309	305 369	-	36	125	8,33/1.042 0,833
	<b>lčko bez fazety</b> 19,6 x 16,2 x 8	305 369	345 417	-	36	167	7,50/1.253 0,833
	<b>Uni</b> 22,5 x 11,2 x 6	225 272	-	-	39	125	9/1.125 0,9
	<b>Uni</b> 22,5 x 11,2 x 8	280 339	-	-	39	167	8,07/1.348 1,01

Prodej pouze po celých vrstvách.

Zakázková výroba.

U uvedeného sortimentu bude účtováno rozbavné 200 Kč bez DPH/paleta.

# PARKETA A KOSTKA

QR	Název Rozměry (d/š/v) cm	Cena bez DPH (Kč/m²) / cena s DPH (Kč/m²)					Množství (ks/m²)	Hmotnost (kg/m²)	Paletizace (m²/kg) (m²/vrstva)
		Přírodní	Písková, červená, hnědá, antracit	Bílá, karamelová, cihlová	Barevné mixy				
<b>Slevová skupina A</b>									
	<b>Parketa</b> 20 x 10 x 4,5	205 248	245 296	285 345	-	-	50	90	12,48/1.123 0,96
			<b>Kostka</b> 10 x 10 x 6	255 309	275 333	315 381	-	-	100
	<b>Parketa</b> 20 x 10 x 6			220 266	265 321	305 369	-	-	50
			<b>Kostka</b> 20 x 20 x 6	255 309	275 333	315 381	-	-	25
	<b>Kostka</b> 10 x 10 x 8			275 333	295 357	-	-	-	100
			<b>Parketa</b> 20 x 10 x 8	275 333	315 381	355 430	-	-	50
	<b>Kostka</b> 20 x 20 x 8			275 333	295 357	-	-	-	25
			<b>Obdélník</b> 30 x 20 x 8	275 333	325 393	-	440 <sup>3</sup> 532 <sup>3</sup>	470 569	16,6
	<b>Hladká</b> 30 x 30 x 8			280 339	-	-	-	-	11,11
			<b>Hladká bez fazety</b> 30 x 30 x 8	280 339	-	-	-	-	11,11
	<b>Parketa bez fazety</b> 20 x 10 x 6			250 303	295 357	325 393	-	-	50
			<b>Parketa slepecká</b> 20 x 10 x 6	395 478	425* 514*	-	-	-	50
	<b>Parketa slepecká</b> 20 x 10 x 8			465 563	490* 593*	-	-	-	50
			<b>Vodící linie</b> 20 x 20 x 8	465 563	495 <sup>2</sup> 599 <sup>2</sup>	-	-	-	25

Prodej pouze po celých vrstvách.

\* Pouze v pískové a červené barvě.

Zakázková výroba, minimální množství odběru je 50 m².

1) Duomixy: Prato černo-bílá, Rosso červeno-žlutá, Devilo červeno-černá, Legno žluto-karamelová.

2) Pouze v červené barvě.

3) Pouze v duomixu Prato černo-bílá, Noble černo-šedá.

U uvedeného sortimentu bude účtováno rozbavné 200 Kč bez DPH/paleta.

# VELKOFORMÁTOVÁ DLAŽBA MAXI

QR	Název Rozměry (d/š/v) cm	Cena bez DPH (Kč/m²) / cena s DPH (Kč/m²)				Hmotnost (kg/m²)	Paletizace (m²/kg) (m²/vrstva)
		Přírodní	Antracit	Prato, Capua	Excelent přírodní, bílá, antracit		
<b>Slevová skupina A</b>							
	<b>Velkoformátová dlažba Maxi</b> 60 x 30 x 12	610 738	-	670 811	790 956	275	5,4/1.485 1,08
			<b>Velkoformátová dlažba Maxi</b> 60 x 40 x 8	325 393	370 448	440 532	-

Excelent je povrch tryskaný.

Prodej pouze po celých vrstvách.

# PARKO KOMBI

QR	Název Rozměry (d/š/v) cm	Cena bez DPH (Kč/m²) / cena s DPH (Kč/m²)					Hmotnost (kg/m²)	Paletizace (m²/kg) (m²/vrstva)	
		Přírodní	Písková, červená, hnědá, antracit	Bílá, karamelová, cihlová	Barevné mixy				
<b>Slevová skupina A</b>									
	<b>Parko Kombi</b> 30 x 20 x 6	265 321	305 369	335 405	345 417	385 466	125	10,8/1.350 1,08	
	<b>Parko Kombi</b> 20 x 20 x 6								
	<b>Parko Kombi</b> 20 x 10 x 6								

Prodej pouze po celých vrstvách.

1) Duomixy: Prato černo-bílá, Rosso červeno-žlutá, Devilo červeno-černá, Legno žluto-karamelová, Latte bílo-karamelová, Olive olivovo-bílá, Granit šedo-bílá, Noble černo-šedá.

2) Triomixy: Monza žluto-červeno-hnědá, Capua bílo-černo-karamelová.

# Z CUBES

QR	Název Rozměr jedné vrstvy (d/š/v) cm	Cena bez DPH (Kč/m²) / cena s DPH (Kč/m²)				Hmotnost (kg/m²)	Paletizace (m²/kg) (m²/vrstva)
		Přírodní	Bílá, antracit	Prato	Excelent přírodní, bílá, antracit		
<b>Slevová skupina A</b>							
	<b>Cubes</b> 106 x 80 x 7	290 351	345 417	385 466	495 599	145	7,65 / 1.109 0,85

Prodej pouze po celých vrstvách.

Prato černo-bílá. Excelent je povrch tryskaný.

Zakázková výroba, minimální množství odběru je 50 m².

# Z ROMEO

QR	Název Rozměr jedné vrstvy (d/š/v) cm	Cena bez DPH (Kč/m²) / cena s DPH (Kč/m²)		Množství (ks/m²)	Hmotnost (kg/m²)	Paletizace (m²/kg) (m²/vrstva)
		Přírodní	Písková, červená, hnědá, antracit			
<b>Slevová skupina A</b>						
	<b>Romeo</b> 16 x 16 x 8	290 351	335 405	39	167	7,18/1.199 0,8975
			<b>Romeo</b> 24 x 16 x 8	290 351		335 405

Prodej pouze po celých vrstvách.

Zakázková výroba, minimální množství odběru je 50 m².

## AVENIDA

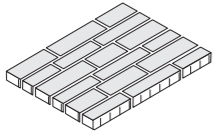
QR	Název Rozměr jedné vrstvy (d/š/v) cm	Cena bez DPH [Kč/m <sup>2</sup> ] / cena s DPH [Kč/m <sup>2</sup> ]				Hmotnost (kg/m <sup>2</sup> )	Paletizace (m <sup>2</sup> /kg) (m <sup>2</sup> /vrstva)
		Přírodní	Bílá, Antracit	Prato, Capua	Excelent přírodní, bílá, antracit		
Slevová skupina A							
	<b>Avenida</b> 119,1 x 83,7 x 8	290 351	370 448	440 532	550 666	167	7,976/1.332 0,997

Prodej pouze po celých vrstvách.  
Excelent je povrch tryskaný.  
Prato černo-bílá, Capua bílo-černo-karamelová.

## SAN VITO

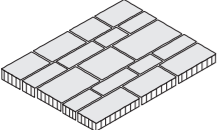
QR	Název Rozměr jedné vrstvy (d/š/v) cm	Cena bez DPH [Kč/m <sup>2</sup> ] / cena s DPH [Kč/m <sup>2</sup> ]			Hmotnost (kg/m <sup>2</sup> )	Paletizace (m <sup>2</sup> /kg) (m <sup>2</sup> /vrstva)
		Přírodní	Prato	Moscata, Capua		
Slevová skupina A						
	<b>San Vito</b> 119 x 89,4 x 7	290 351	435 526	485 587	150	9,414/1.412 1,046

Prodej pouze po celých vrstvách.  
Prato černo-bílá, Moscata bílo-černo-měděná, Capua bílo-černo-karamelová.

## VIA MONTANA

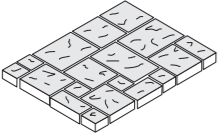
QR	Název Rozměr jedné vrstvy (d/š/v) cm	Cena bez DPH [Kč/m <sup>2</sup> ] / cena s DPH [Kč/m <sup>2</sup> ]			Hmotnost (kg/m <sup>2</sup> )	Paletizace (m <sup>2</sup> /kg) (m <sup>2</sup> /vrstva)
		Přírodní	Prato	Moscata, Capua		
Slevová skupina A						
	<b>Via Montana</b> 119,7 x 79,8 x 8	290 351	440 532	490 593	167	7,64/1.276 0,955

Prodej pouze po celých vrstvách.  
Prato černo-bílá, Moscata bílo-černo-měděná, Capua bílo-černo-karamelová.

## CAMINO

QR	Název Rozměry (d/š/v) cm	Cena bez DPH [Kč/m <sup>2</sup> ] / cena s DPH [Kč/m <sup>2</sup> ]			Hmotnost (kg/m <sup>2</sup> )	Paletizace (m <sup>2</sup> /kg) (m <sup>2</sup> /vrstva)
		Přírodní	Písková, antracit, karamelová	Capua, Mocca, Corato, Latte		
Slevová skupina A						
	<b>Camino</b> tl. 6 cm	290 351	390 472	460 557	123	8,4/1.033 0,84

Prodej pouze po celých vrstvách.  
Capua bílo-černo-karamelová, Mocca karamelovo-černá, Corato bílo-červeno-černá, Latte bílo-karamelová.

## CASABLANCA

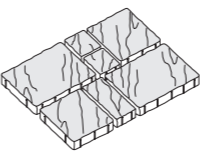
QR	Název Rozměry (d/š/v) cm	Cena bez DPH [Kč/m <sup>2</sup> ] / cena s DPH [Kč/m <sup>2</sup> ]			Hmotnost (kg/m <sup>2</sup> )	Paletizace (m <sup>2</sup> /kg) (m <sup>2</sup> /vrstva)
		Přírodní	Antracit	Prato		
Slevová skupina A						
	<b>Casablanca</b> 20 x 20 x 6	305 369	405 490	425 514	125	9,86/1.233 0,986
	<b>Casablanca</b> 40 x 20 x 6					
	<b>Casablanca</b> 40 x 40 x 6					
	<b>Casablanca</b> 60 x 40 x 6					

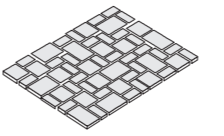

Prodej pouze po celých vrstvách.  
Prato černo-bílá.

## BRANDENBURG

QR	Název Rozměry (d/š/v) cm	Cena bez DPH [Kč/m <sup>2</sup> ] / cena s DPH [Kč/m <sup>2</sup> ]					Hmotnost (kg/m <sup>2</sup> )	Paletizace (m <sup>2</sup> /kg) (m <sup>2</sup> /vrstva)
		Přírodní	Písková, červená, hnědá, antracit	Bílá, karamelová, cihlová	Duomix <sup>1</sup>	Triomix <sup>2</sup>		
Slevová skupina A								
	<b>Brandenburg</b> 7 x 14 x 6	265 321	305 369	345 417	345 417	395 478	125	8,60/1.075 0,86
	<b>Brandenburg</b> 14 x 14 x 6							
	<b>Brandenburg</b> 21 x 14 x 6							

Prodej pouze po celých vrstvách.  
1) Duomixy: Prato černo-bílá, Rosso červeno-žlutá, Devilo červeno-černá, Legno žluto-karamelová.  
2) Triomixy: Monza žluto-červeno-hnědá, Capua bílo-černo-karamelová.

## TREND

QR	Název Rozměry (d/š/v) cm	Cena bez DPH [Kč/m <sup>2</sup> ] / cena s DPH [Kč/m <sup>2</sup> ]							Množství (ks/m <sup>2</sup> )	Hmotnost (kg/m <sup>2</sup> )	Paletizace (m <sup>2</sup> /kg) (m <sup>2</sup> /vrstva)
		Přírodní	Písková, červená, hnědá, antracit	Kara- melová, cihlová	Barevné mixy	Antik					
Slevová skupina A											
	<b>Trend</b> 14 x 14 x 6	280 339	335 405	380 460	405 490	345 417	430 520	445 539	48	125	9,41 / 1.176 0,941
	<b>Trend</b> 21 x 14 x 6	280 339	335 405	380 460	405 490	345 417	430 520	445 539	34	125	10,6/1.323 1,06

Prodej pouze po celých vrstvách.  
1) Duomixy: Prato černo-bílá, Rosso červeno-žlutá, Devilo červeno-černá, Legno žluto-karamelová.  
2) Zakázková výroba, minimální množství odběru je 50 m<sup>2</sup>.

# VYMÝVANÁ DLAŽBA

QR	Název Rozměry (d/s/v) cm	Cena bez DPH (Kč/m <sup>2</sup> ) / cena s DPH (Kč/m <sup>2</sup> )			Množství (ks/m <sup>2</sup> )	Hmotnost (kg/m <sup>2</sup> )	Paletizace (m <sup>2</sup> /kg)
		Sand Grit přírodní	Oblázek 4-8 mm, 8-16 mm	Ostatní <sup>3)</sup>			
<b>Slevová skupina C</b>							
	Vymývaná 40 x 40 x 3,8	330 399	330 399	490 593	6,25	95	9,28/882
 Z	Vymývaná 40 x 40 x 4,8	340 411	340 411	520 629	6,25	120	7,04/845
 Z	Vymývaná bez fazety 60 x 40 x 5	-	350 424	595 720	4,17	120	10,50/1.260
 Z	Vymývaná bez fazety 50 x 50 x 5	-	350 424	595 720	4	120	11/1.320
 Z	Vymývaná 1 či 2 hrany bez fazety 40 x 40 x 3,8; cena za kus	-	252 305	296 358	-	15/ks	volně ložené
 Z	Vymývaná 1 či 2 hrany bez fazety 40 x 40 x 4,8; cena za kus	-	274 332	318 385	-	19/ks	volně ložené
 Z	Vymývaná 1 či 2 hrany bez fazety 60 x 40 x 5; cena za kus	-	318 385	362 438	-	29/ks	volně ložené
 Z	Vymývaná 1 či 2 hrany bez fazety 50 x 50 x 5; cena za kus	-	318 385	362 438	-	30/ks	volně ložené
 Z	Dekorační pás 40 x 9,5 x 3,8; 4,8; cena za kus	-	75 91	85 103	-	-	volně ložené
 Z	Dekorační pás 40 x 19,5 x 3,8; 4,8; cena za kus	-	75 91	85 103	-	-	volně ložené
 Z	Dekorační kostka 9,5 x 9,5 x 3,8; 4,8; cena za kus	-	75 91	85 103	-	-	volně ložené
 Z	Dekorační kostka 19,5 x 19,5 x 3,8; 4,8; cena za kus	-	75 91	85 103	-	-	volně ložené







3) Ostatní: Verona Bianco, Verona Nero, Rimini, Victoria, Modena, Nora, Sicilia, Gallipoli, Siena, Albione, Split, Kali, Bonita, Venezia, Marrone, Boticino, Livorno, Catania.

8) Lze vyrobit i se sraženou hranou.

Z Zakázková výroba.

Dekorační kostky a pásy jsou řezané s frézovanou hranou.

# PLOŠNÁ DLAŽBA HLADKÁ

QR	Název Rozměry (d/s/v) cm	Cena bez DPH (Kč/m <sup>2</sup> ) / cena s DPH (Kč/m <sup>2</sup> )			Množství (ks/m <sup>2</sup> )	Hmotnost (kg/m <sup>2</sup> )	Paletizace (m <sup>2</sup> /vrstva)
		Přírodní	Písková, červená, antracit	Prato, Capua			
<b>Slevová skupina A</b>							
	Hladká 30 x 30 x 4,5	255 309	275 <sup>1)</sup> 333 <sup>1)</sup>	-	11,11	94,44	14,04/1.326 1,08
	Hladká 40 x 40 x 5	275 333	335 <sup>1)</sup> 405 <sup>1)</sup>	375 454	6,25	106,25	8,64/918 0,96
	Hladká 60 x 40 x 5	275 333	335 <sup>1)</sup> 405 <sup>1)</sup>	375 454	4,17	110	10,56/1.162 0,96
	Hladká 50 x 50 x 5	275 333	335 <sup>1)</sup> 405 <sup>1)</sup>	375 454	4	108	11/1.188 1
	Hladká 50 x 50 x 6	310 375	-	-	4	124	10/1.240 1
	Velkoformátová dlažba Maxi 60 x 40 x 8	325 393	370 <sup>2)</sup> 448 <sup>2)</sup>	440 532	4,17	167	5,76/962

Z Zakázková výroba, minimální množství odběru je 50 m<sup>2</sup>.

1) Pouze v červené a pískové barvě.

2) Pouze v antracitové barvě.

U uvedeného sortimentu bude účtováno rozbalné 200 Kč bez DPH/paleta.

# ZATRAVNŮVACÍ DLAŽBA

QR	Název Rozměry [d/š/v] cm	Cena bez DPH [Kč/ks] / cena s DPH [Kč/ks]		Množství [ks/m <sup>2</sup> ]	Hmotnost [kg/ks]	Paletizace [ks/kg] [ks/vrstva]
		Přírodní	Písková, červená, antracit			
<b>Slevová skupina A</b>						
	Zatavnovací 40 x 40 x 8	43 52	-	6,25	16,7	60/1.002 6
	Zatavnovací 60 x 40 x 8	64 77	-	4,17	24,5	40/980 4
	Zatavnovací 60 x 40 x 10	90 109	-	4,17	32	32/1.024 4
QR	Název Rozměry [d/š/v] cm	Cena bez DPH [Kč/m <sup>2</sup> ] / cena s DPH [Kč/m <sup>2</sup> ]		Množství [ks/m <sup>2</sup> ]	Hmotnost [kg/m <sup>2</sup> ]	Paletizace [m <sup>2</sup> /kg] [m <sup>2</sup> /vrstva]
		Přírodní	Písková, červená, antracit			
<b>Slevová skupina B</b>						
	Eko Kostka 20 x 20 x 8	335 405	385 466	25	140	8,64/1.210 0,96
	Eko lžko 19,6 x 16,2 x 8	335 405	385 466	36	150	8,25/1.237 0,916

U uvedeného sortimentu bude účtováno rozbídné 200 Kč bez DPH/paleta.











# KAMENNÝ PROGRAM

QR	Název Rozměry [d/š/v] cm	Cena bez DPH [Kč/ks] / cena s DPH [Kč/ks]		Množství [ks/m <sup>2</sup> ]	Hmotnost [kg/ks]	Paletizace [ks/kg]
		Melír břidlice, melír pískovec				
<b>Slevová skupina A</b>						
	Kámen 60 x 60 x 4	244 296	-	2,77	30	20/600
	Kámen 60 x 30 x 4	126 153	-	5,55	15	60/900
	Kámen 30 x 30 x 4	68 83	-	11	7,5	120/900
	Nášlap A 55 x 42 x 4	183 222	-	-	15	40/600
	Nášlap B 45 x 34 x 4	154 187	-	-	11	50/550
	Schodišťový blok 45 x 35 x 10	384 465	-	-	33	30/990
	Obrubník 60 x 15 x 5	169 205	-	-	9	44/396
	Obrubník lámaný 44 x 16 x 12	169 205	-	-	15	42/630
	Bazénový lem 40 x 40 x 4	365 442	-	-	13	volně ložený
	Bazénový lem vnitřní roh ø 20 cm 50 x 50 x 4	475 575	-	-	14	volně ložený
	Bazénový lem vnější roh ø 14 cm 40 x 40 x 4	475 575	-	-	13	volně ložený

# DŘEVĚNÝ PROGRAM

	Název Rozměry [d/š/v] cm	Cena bez DPH [Kč/ks] / cena s DPH [Kč/ks]		Množství [ks/m <sup>2</sup> ]	Hmotnost [kg/ks]	Paletizace [ks/kg]
		Hnědo-černý melír				
<b>Slevová skupina A</b>						
	Pražec - hrubý reliéf A 22,5 x 22,5 x 4,5	75 91	19,75	5	150/750	
	Pražec - hrubý reliéf B 45 x 22,5 x 4,5	105 127	9,9	11	100/1.100	
	Pražec - hrubý reliéf C 67,5 x 22,5 x 4,5	165 200	6,6	15,5	50/775	
	Pražec - hrubý reliéf D 90 x 22,5 x 4,5	190 230	4,9	21,5	50/1.075	
	Prkno - jemný reliéf A 22,5 x 22,5 x 4,5	75 91	19,75	5	150/750	
	Prkno - jemný reliéf C 67,5 x 22,5 x 4,5	165 200	6,6	15	50/750	
	Prkno - jemný reliéf D 90 x 22,5 x 4,5	190 230	4,9	21,5	50/1.075	
	Nášlap ø 35 x 4,5	184 223	-	9	60/540	
	Nášlap ø 40 x 4,5	190 230	-	10	60/600	
	Obrubník palisádový - půlkulatý 60 x 30 x 5	295 357	-	15	40/600	
	Obrubník palisádový - kulatý 39 x 25 x 6,5	173 209	-	11	volně ložené	
	Trávníková přídlažba 27/23 x 12 x 5	49 59	-	2,7	volně ložené	
	Odvodňovací žlab 16 x 39 x 3,5/5,5	92 112	-	6,5	volně ložené	
	Květináč A ø 38 x 44,5	378 458	-	14	volně ložené	
	Květináč B ø 42 x 48	428 518	-	16	volně ložené	

# DŘEVĚNÝ PROGRAM

	Název Rozměry [d/š/v] cm	Cena bez DPH [Kč/ks] / cena s DPH [Kč/ks]		Množství [ks/m <sup>2</sup> ]	Hmotnost [kg/ks]	Paletizace [ks/kg]
		Hnědo-černý melír				
<b>Slevová skupina A</b>						
	Truhlík 78 x 28 x 18,5	1.370 1.670	-	43	volně ložené	
	Kaskáda 55 x 49/44 x 10,5	763 924	-	25	volně ložené	
	Obrubník palisádový - hranatý 67 x 27-30 x 8	310 375	-	35	volně ložené	
	Obrubník palisádový - rovný hranatý 78 x 25 x 8	310 375	-	35	volně ložené	
	Dřevěný schod 100 x 35 x 15	1.180 1.428	-	126	volně ložené	
	Dřevěný schod 90 x 35 x 15	1.090 1.320	-	113	volně ložené	
	Bazénový lem rovný typ L 75 x 35 x 4,5	525 635	-	31	volně ložené	
	Bazénový lem roh „A“ vnitřní ostrý 50,5 x 50,5 x 4,5	580 702	-	25	volně ložené	
	Bazénový lem roh „B“ vnější ostrý 50,5 x 50,5 x 4,5	580 702	-	24	volně ložené	

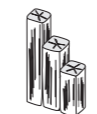
	Název Rozměry [d/š/v] cm	Cena bez DPH [Kč/ks] / cena s DPH [Kč/ks]		Množství [ks/bm]	Hmotnost [kg/ks]	Paletizace [ks/kg]
		Hnědo-černý melír				
<b>Slevová skupina A</b>						
	Palisáda hranatá 20 x 15 x 60	355 430	7	43	20/860	
	Palisáda hranatá 20 x 15 x 90	555 672	7	64	10/640	
	Palisáda hranatá 20 x 15 x 120	715 865	7	85	10/850	

QR	Název Rozměry [d/š/v] cm	Cena bez DPH [Kč/Ks] / cena s DPH [Kč/Ks]				Hmotnost [kg/Ks]	Paletizace [Ks/Kg]
		Přírodní	Písková, červená, hnědá, antracit	Obláček 4-8 mm, 8-16 mm	Ostatní <sup>3</sup>		
<b>Slevová skupina A</b>							
	Travníková přídlažba 22 x 12 x 5	9 11	12 15	-	-	3	432/1.296
	Záhonový hranatý bez zámku 50 x 5 x 25	-	-	95 115	125 151	12,5	64/800
	Záhonový hranatý bez zámku 100 x 5 x 30	-	-	185 224	245 297	28	48/1.344
<b>Slevová skupina A</b>							
	Záhonový kulatý se zámek 50 x 5 x 15	25 30	35 42	-	-	7,8	128/998
	Záhonový kulatý se zámek 50 x 5 x 20	34 41	44 53	-	-	10,5	96/1.008
	Záhonový kulatý se zámek 50 x 5 x 25	40 48	53* 64*	-	-	12,5	96/1.200
	Záhonový kulatý se zámek 100 x 5 x 20	55 67	78 94	-	-	20,5	48/984
	Záhonový kulatý se zámek 100 x 5 x 25	69 83	90* 109*	-	-	25	48/1.200
	Záhonový hranatý se zámek 50 x 5 x 20	34 41	44 53	-	-	10,5	96/1.008
	Záhonový hranatý se zámek 100 x 5 x 20	55 67	78 94	-	-	20,5	48/984
	Chodníkový 100 x 8 x 20	94 114	-	-	-	33	30/990
	Chodníkový 100 x 8 x 25	98 119	-	-	-	41,3	33/1.363
	Chodníkový 100 x 10 x 20	100 121	-	-	-	42	27/1.134
	Chodníkový 100 x 10 x 25	108 131	-	-	-	50,5	27/1.364
	Silniční rovný 50 x 15 x 25	91 110	-	-	-	36,75	32/1.176
	Silniční rovný 100 x 15 x 25	119 144	-	-	-	73,5	15/1.103
	Silniční nájezdový 100 x 15 x 15	110 133	-	-	-	47	24/1.128
	Silniční přechodový L+P 100 x 15 x 25/15	315 381	-	-	-	57	16/912

U uvedeného sortimentu bude účtováno rozbalné 200 Kč bez DPH/paleta.

QR	Název Rozměry [d/š/v] cm	Cena bez DPH [Kč/Ks] / cena s DPH [Kč/Ks]				Hmotnost [kg/Ks]	Paletizace [Ks/Kg]
		Přírodní	Písková, červená, hnědá, antracit	Obláček 4-8 mm, 8-16 mm	Ostatní <sup>3</sup>		
<b>Slevová skupina A</b>							
	Zastávkový obrubník přímý 100 x 40 x 37	2.115 2.559	-	-	-	261	6/1.591
	Zastávkový obrubník přímý 100 x 40 x 33	2.115 2.559	-	-	-	242	6/1.477
	Zastávkový obrubník přímý 100 x 40 x 29	2.115 2.559	-	-	-	224	6/1.369
	Zastávkový obrubník náběh 100 x 40 x 31-37	2.115 2.559	-	-	-	247	2/494
	Zastávkový obrubník náběh 100 x 40 x 37-31	2.115 2.559	-	-	-	247	
	Zastávkový obrubník náběh 100 x 40 x 31-33	2.115 2.559	-	-	-	238	2/476
	Zastávkový obrubník náběh 100 x 40 x 33-31	2.115 2.559	-	-	-	238	
	Zastávkový obrubník přechodový 100 x 15-40 x 25-31	2.115 2.559	-	-	-	151	2/302
	Zastávkový obrubník přechodový 100 x 40-15 x 31-25	2.115 2.559	-	-	-	151	
	Zastávkový obrubník přechodový 100 x 15-40 x 25-29	2.115 2.559	-	-	-	147	2/294
	Zastávkový obrubník přechodový 100 x 40-15 x 29-25	2.115 2.559	-	-	-	147	
	Obrubník ostrůvkový přímý 30 x 30 x 19,5	222 269	-	-	-	34	36/1.224
	Obrubník ostrůvkový přímý 60 x 30 x 19,5	355 430	-	-	-	66	12/792
	Obrubník ostrůvkový oblý R0,5 m vnější 26,6 x 30 x 19,5	195 236	-	-	-	21	26/546
	Obrubník ostrůvkový oblý R1,0 m vnější 52,7 x 30 x 19,5	290 351	-	-	-	51	24/1.224
	Obrubník ostrůvkový oblý R0,5 m vnitřní 26,6 x 30 x 19,5	290 351	-	-	-	37	24/888
	Obrubník ostrůvkový oblý R1,0 m vnitřní 52,7 x 30 x 19,5	290 351	-	-	-	67	18/1.206











<sup>2</sup> Zakázková výroba.

\* Vyrábí se pouze v červené a pískové barvě.













<sup>3</sup> Ostatní: Verona Bianco, Verona Nero, Rimini, Victoria, Modena, Nora, Sicília, Gallipoli, Siena, Albione, Split, Kali, Bonita, Venezia, Marrone, Boticino, Livorno, Catania.



# ŠTÍPANÉ PLOTOVÉ TVÁRNICE

QR	Název Rozměry [d/š/v] cm	Cena bez DPH [Kč/ks] / cena s DPH [Kč/ks]		Množství [ks/m²]	Hmotnost [kg/ks]	Paletizace [ks/kg]	
		Přírodní	Písková, červená, hnědá, antracit, cihlová, karamelová, smetanová				
<b>Slevová skupina B</b>							
		Štípaná jednostranná A 39 x 19 x 19	57 69	67 81	13,5	21	60/1.260
		Štípaná oboustranná B 39 x 19 x 19	71 86	85 103	13,5	23	60/1.380
		Štípaná rohová C, P+L 39 x 19 x 19 P+L	83 100	93 113	13,5	22,5	60/1.350
		Štípaná třístranná D1 39 x 19 x 19	94 114	106 128	13,5	23	60/1.380
		Štípaná třístranná D2 39 x 19 x 19	94 114	106 128	13,5	23,5	60/1.410
		Štípaná čtyřstranná E 39 x 19 x 19	115 139	128 155	13,5	24	60/1.440
		Štípaný obkladový pásek 37,2 x 19 x 7	8 10	12 15	14,15	11	120/1.320
	Štípaný obkladový pásek 17,2 x 19 x 7	5 7	9 11	30,6	4,5	240/1.080	
QR	Název Rozměry [d/š/v] cm	Cena bez DPH [Kč/ks] / cena s DPH [Kč/ks]		Hmotnost [kg/ks]	Paletizace [ks/kg]		
		Přírodní	Písková, červená, hnědá, antracit, cihlová, karamelová, smetanová				
<b>Slevová skupina C</b>							
	Štípaná 20 x 30 x 7	60 73	76 92	6,5		120/780	

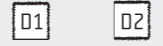

# Z VYMÝVANÉ PLOTOVÉ TVÁRNICE





QR	Název Rozměry [d/š/v] cm	Cena bez DPH [Kč/ks] / cena s DPH [Kč/ks]		Množství [ks/m²]	Hmotnost [kg/ks]	Paletizace [ks/kg]	
		Oblázek 4-8 mm, 8-16 mm	Ostatní <sup>3)</sup>				
<b>Slevová skupina C</b>							
		Vymývaná jednostranná A 39 x 19,5 x 19	205 248	249 301	13,2	24	60/1.440
		Vymývaná oboustranná B 39 x 19,5 x 19	223 270	254 307	13,2	24	60/1.440
		Vymývaná rohová C 39 x 19,5 x 19	229 277	261 316	13,2	24	60/1.440
		Vymývaná třístranná D1 39 x 19,5 x 19	238 288	271 328	13,2	24	60/1.440
		Vymývaná třístranná D2 39 x 19,5 x 19	238 288	271 328	13,2	24	60/1.440
		Vymývaná čtyřstranná E 39 x 19,5 x 19	247 299	280 339	13,2	24	60/1.440
			Vymývaná 1/2 jednostranná A 19,5 x 19,5 x 19	165 200	227 275	26,4	12
		Vymývaná 1/2 oboustranná B 19,5 x 19,5 x 19	170 206	234 283	26,4	12	120/1.440
		Vymývaná 1/2 rohová C 19,5 x 19,5 x 19	174 211	239 289	26,4	12	120/1.440
		Vymývaná 1/2 třístranná D1, D2 19,5 x 19,5 x 19	179 217	245 296	26,4	12	120/1.440
		Vymývaná 1/2 čtyřstranná E 19,5 x 19,5 x 19	187 226	251 304	26,4	12	120/1.440

<sup>2)</sup> Zakázková výroba.

<sup>3)</sup> Ostatní: Verona Bianco, Verona Nero, Rimini, Victoria, Modena, Nora, Sicília, Gallipoli, Siena, Albione, Split, Kali, Bonita, Venezia, Marrone, Boticino, Livorno, Catania.

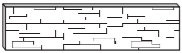
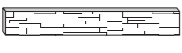
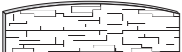

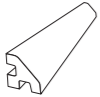
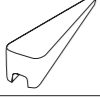
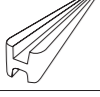
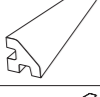
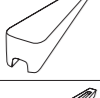
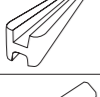
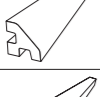
# HLADKÉ PLOTOVÉ TVÁRNICE







QR	Název Rozměry [d/š/v] cm	Cena bez DPH [Kč/ks] / cena s DPH [Kč/ks]		Množství [ks/m²]	Hmotnost [kg/ks]	Paletizace [ks/kg]
		Přírodní	Písková, červená, hnědá, karamelová, antracit, cihlová			
<b>Slevová skupina B</b>						
	Plotová tvárnice hladká s fazetou 39 x 19,5 x 19	52 63	62 75	13,2	16	60/960
	Plotová tvárnice hladká s fazetou 19,5 x 19,5 x 19	41 50	51 62	26,4	9,5	120/1.140
<b>Slevová skupina C</b>						
	Stříška rovná vibrolisovaná 50 x 30 x 6,5	125 151	140 169	-	20,5	64/1.312

	Název Rozměry (d/š/v) cm	Cena bez DPH [Kč/ks] / cena s DPH [Kč/ks]			Hmotnost (kg/ks)	Paletizace (ks/kg)
		Přírodní	Melír břidlice, Melír pískovec			
<b>Slevová skupina C</b>						
	Deska základní 185 x 50 x 4,5	389 471	439 531	75	16/1.200	
	Deska poloviční 185 x 25 x 4,5	295 357	325 393	38	16/608	
	Deska oblouková 185 x 60 x 4,5	445 538	620 750	95	16/1.520	
	Sloupek průběžný 150 (225) x 12 x 12	530 641	655 793	45	10/450	
	Sloupek rohový 150 (225) x 12 x 12	530 641	655 793	45	10/450	
	Sloupek koncový 150 (225) x 12 x 12	530 641	655 793	45	10/450	
	Sloupek průběžný 200 (275) x 12 x 12	595 720	715 865	75	10/750	
	Sloupek rohový 200 (275) x 12 x 12	595 720	715 865	75	10/750	
	Sloupek koncový 200 (275) x 12 x 12	595 720	715 865	75	10/750	
	Sloupek průběžný 250 (325) x 12 x 12	660 799	775 938	95	10/950	
	Sloupek rohový 250 (325) x 12 x 12	660 799	775 938	95	10/950	
	Sloupek koncový 250 (325) x 12 x 12	660 799	775 938	95	10/950	

 Zakázková výroba.

## OKRASNÉ A OPĚRNÉ ZDI

	Název Rozměry (d/š/v) cm	Cena bez DPH [Kč/ks] / cena s DPH [Kč/ks]			Množství (ks/m <sup>2</sup> )	Hmotnost (kg/ks)	Paletizace (ks/kg)
		Přírodní	Písková, hnědá, červená	Antracit			
<b>Slevová skupina C</b>							
	Svahová tvarovka Porto 32 x 32,5 x 12,5	59 71	76 92	76 92	25	28	48/1.344
	Svahové korýtka Rio 30 x 30 x 13	39 47	49 59	-	15	12	72/864

	Název Rozměry (d/š/v) cm	Cena bez DPH [Kč/ks] / cena s DPH [Kč/ks]			Množství (ks/1 bm)	Hmotnost (kg/ks)	Paletizace (ks/kg)
		Přírodní	 Písková, hnědá, červená	 Bílá, karamelová, cihlová			
<b>Slevová skupina A</b>							
	Palisáda kruhová ø 11,5 x 10 x 26	33 40	43 52	54 65	10	5,5	132/726
	Palisáda kruhová ø 11,5 x 10 x 38	43 52	57 69	70 85	10	8	66/528
	Palisáda kruhová ø 20 x 16 x 30	73 88	-	-	6	18	56/1.008
	Palisáda kruhová ø 20 x 16 x 60	136 165	-	-	6	36	28/1.008
	Palisáda kruhová ø 20 x 16 x 75	182 220	-	-	6	45	28/1.260
	Palisáda kruhová ø 20 x 16 x 90	212 257	-	-	6	54	24/1.296
	Palisáda kruhová ø 20 x 16 x 120	295 357	-	-	6	72	12/864
	Palisáda kruhová ø 20 x 16 x 150	498 603	-	-	6	90	12/1.080
	Palisáda čtvercová 11,5 x 11,5 x 26	38 46	50 61	60 73	8,7	7	120/840
	Palisáda čtvercová 11,5 x 11,5 x 38	50 61	65 79	78 94	8,7	10	60/600
	Palisáda čtvercová 20 x 20 x 30	73 88	-	-	5	24	48/1.152
	Palisáda čtvercová 20 x 20 x 60	140 169	-	-	5	48	24/1.152
	Palisáda čtvercová 20 x 20 x 75	182 220	-	-	5	60	24/1.440
	Palisáda čtvercová 20 x 20 x 90	221 267	-	-	5	72	18/1.296
	Palisáda čtvercová 20 x 20 x 120	302 365	-	-	5	96	16/1.536
Palisáda čtvercová 20 x 20 x 150	498 603	-	-	5	120	12/1.440	

 Zakázková výroba.

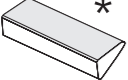
QR	Název Rozměry (d/š/v) cm	Cena bez DPH [Kč/ks] / cena s DPH [Kč/ks]				Hmotnost (kg/ks)
		Sand přírodní, Sand Grit přírodní	Sand žlutá, červená, hnědá	Oblázek 4-8 mm, 8-16 mm	Ostatní <sup>3)</sup>	
Slevová skupina C						
	Schodišťový stupeň půlměsíc ø 80 x 60 x 22	890 1.077	955 1.156	885 1.071	1.145 1.385	90
	Schodišťový stupeň plný 50 x 30 x 18	565 684	650 787	585 708	1.055 1.277	47
	Schodišťový stupeň plný 60 x 30 x 18	665 805	855 1.035	770 932	1.170 1.416	56,4
	Schodišťový stupeň plný 70 x 30 x 18	770 932	980 1.186	890 1.077	1.285 1.555	65,8
	Schodišťový stupeň plný 80 x 30 x 18	870 1.053	1.110 1.343	1.005 1.216	1.400 1.694	75,2
	Schodišťový stupeň plný 90 x 30 x 18	970 1.174	1.240 1.500	1.125 1.361	1.515 1.833	84,6
	Schodišťový stupeň plný 100 x 30 x 18	1.065 1.289	1.365 1.652	1.235 1.494	1.630 1.972	94
	Schodišťový stupeň plný 110 x 30 x 18	1.170 1.416	1.495 1.809	1.355 1.640	1.745 2.112	103,4
	Schodišťový stupeň plný 120 x 30 x 18	1.270 1.537	1.625 1.966	1.470 1.779	1.860 2.251	112,8
	Schodišťový stupeň plný 130 x 30 x 18	1.370 1.658	1.755 2.124	1.590 1.924	1.975 2.390	122,2
	Schodišťový stupeň plný 140 x 30 x 18	1.470 1.779	1.885 2.281	1.705 2.063	2.090 2.529	131,6
	Schodišťový stupeň plný 150 x 30 x 18	1.570 1.900	2.015 2.438	1.825 2.208	2.210 2.674	141

<sup>2)</sup> Zakázková výroba.

<sup>3)</sup> Ostatní: Verona Bianco, Verona Nero, Rimini, Victoria, Modena, Nora, Sicília, Gallipoli, Siena, Albione, Split, Kali, Bonita, Venezia, Marrone, Boticino, Livorno, Catania.

\* Lze vyrobit i ukončovací horní stupeň pro přímé napojení dlažby.

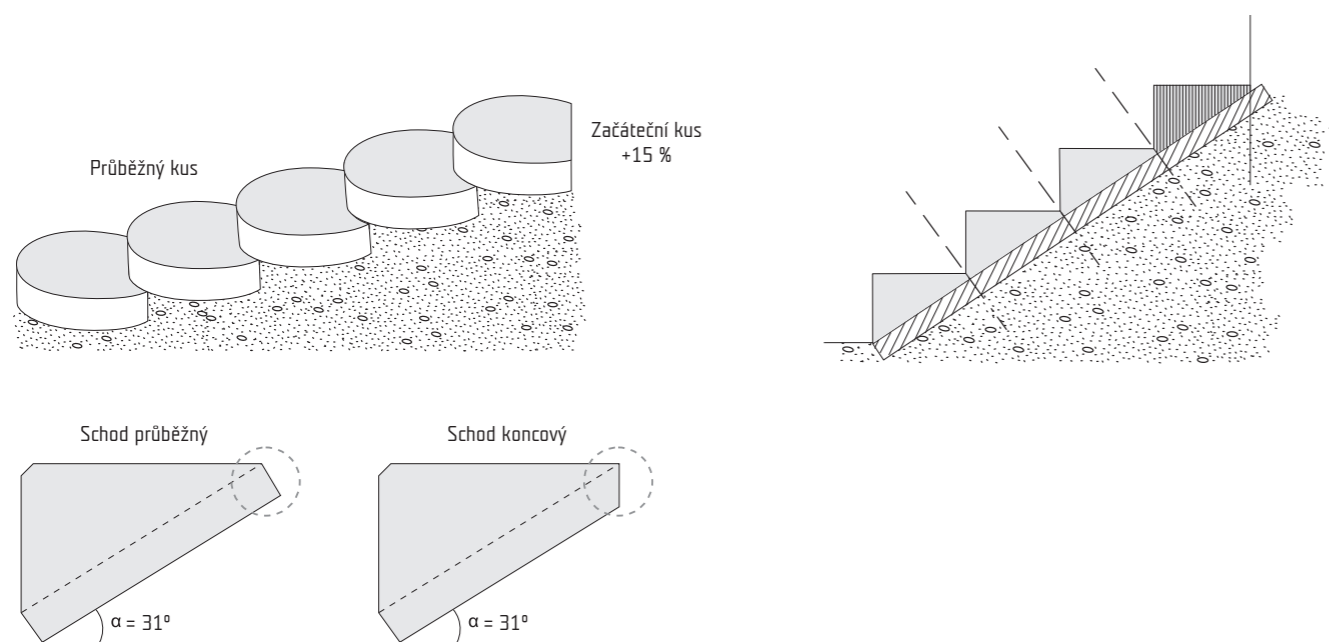

QR	Název Rozměry (v) cm	Koefficient pro výpočet ceny bez DPH [Kč/ks]			
		Sand přírodní, Sand Grit přírodní	Sand žlutá, červená, hnědá	Oblázek 4-8 mm, 8-16 mm	Ostatní <sup>3)</sup>
Slevová skupina C					
	Schodišťový stupeň, podesta v - 3	0,181	0,250	0,226	0,373
	Schodišťový stupeň, podesta v - 4	0,203	0,274	0,252	0,415
	Schodišťový stupeň, podesta v - 5	0,227	0,310	0,281	0,467
	Schodišťový stupeň, podesta v - 6	0,253	0,348	0,315	0,486
	Schodišťový stupeň, podesta v - 7	0,284	0,388	0,352	0,592
	Schodišťový stupeň, podesta v - 8	0,318	0,436	0,395	0,656
	Schodišťový stupeň, podesta v - 9	0,342	0,470	0,437	0,707
	Schodišťový stupeň, podesta v - 10	0,366	0,504	0,455	0,758
	Schodišťový stupeň, podesta v - 11	0,393	0,538	0,486	0,809
	Schodišťový stupeň, podesta v - 12	0,417	0,574	0,519	0,859
	Schodišťový stupeň, podesta v - 13	0,432	0,606	0,549	0,922
	Schodišťový stupeň, podesta v - 14	0,467	0,640	0,580	0,974
	Schodišťový stupeň, podesta v - 15	0,492	0,677	0,612	1,017
	Schodišťový stupeň, podesta v - 16	0,518	0,712	0,644	1,080
	Schodišťový stupeň, podesta v - 17	0,543	0,746	0,676	1,135
	Schodišťový stupeň, podesta v - 18	0,569	0,780	0,705	1,161
	Schodišťový stupeň, podesta v - 19	0,594	0,814	0,737	1,186
	Schodišťový stupeň, podesta v - 20	0,620	0,851	1,099	1,296

**Cenu schodu/podesty** na zakázkovou výrobu si vypočítáte: délka schodu/podesty x hloubka schodu x koeficient výšky schodu/podesty povrchu uvedeného v tabulce (vše v cm). Např.: potřebuji - schod vymývaný o rozměrech **100 x 30 x 3 cm**, **výpočet ceny: 100 x 30 x 0,226 = 678 Kč bez DPH**. Schody vyrábíme až do maximální délky 250 cm a maximální hloubky 130 cm. Povrch šedý hladký není pohledový. Je určen pro obložení dlažbou. Výšky 3, 4 a 5 cm jsou doporučovány pouze jako stupně obložkové.

<sup>2)</sup> Zakázková výroba.

<sup>3)</sup> Ostatní: Verona Bianco, Verona Nero, Rimini, Victoria, Modena, Nora, Sicília, Gallipoli, Siena, Albione, Split, Kali, Bonita, Venezia, Marrone, Boticino, Livorno, Catania.

QR	Název Rozměry (v) cm	Cena bez DPH (Kč/ks) / cena s DPH (Kč/ks)				Hmotnost (kg/ks)
		Sand přírodní, Sand Grit přírodní	Sand žlutá, červená, hnědá	Oblázek 4-8 mm, 8-16 mm	Ostatní <sup>3)</sup>	
<b>Slevová skupina C</b>						
	Schodišťový nosník 1 stupně v = 34 cm	1.800 2.178	2.310 2.795	2.090 2.529	3.495 4.229	50
	Schodišťový nosník 2 stupně v = 51 cm	2.310 2.795	2.975 3.600	2.695 3.261	4.005 4.846	68
	Schodišťový nosník 3 stupně v = 68 cm	2.840 3.436	3.635 4.398	3.290 3.981	5.020 6.074	86
	Schodišťový nosník 4 stupně v = 85 cm	3.360 4.066	4.300 5.203	3.895 4.713	5.910 7.151	104
	Schodišťový nosník 5 stupňů v = 102 cm	3.880 4.695	4.970 6.014	4.500 5.445	6.800 8.228	124
	Schodišťový nosník 6 stupňů v = 119 cm	4.390 5.312	5.630 6.812	5.095 6.165	7.815 9.456	144
QR	Název Rozměry (v) cm	Cena bez DPH (Kč/ks) / cena s DPH (Kč/ks)				Množství (kg/ks)
		Sand přírodní, Sand Grit přírodní	Sand žlutá, červená, hnědá	Oblázek 4-8 mm, 8-16 mm	Ostatní <sup>3)</sup>	
<b>Slevová skupina C</b>						
	Zadní opěrné rameno v = 30-105 cm	2.135 2.583	2.740 3.315	2.480 3.001	3.685 4.459	-

<sup>2)</sup> Zakázková výroba.

<sup>3)</sup> Ostatní: Verona Bianco, Verona Nero, Rimini, Victoria, Modena, Nora, Sicília, Gallipoli, Siena, Albione, Split, Kali, Bonita, Venezia, Marrone, Boticino, Livorno, Catania.

**SCHODIŠTĚ**

- VYRÁBÍ SE NA ZAKÁZKU PODLE PŘÁNÍ ZÁKAZNÍKA
- VŠECHNY TYPY JSOU VZÁJEMNĚ KOMBINOVATELNÉ
- INDIVIDUÁLNÍ ŘEŠENÍ KOTVICÍCH PRVKŮ A PŘÍPRAVY ZÁBRADLÍ
- SCHODIŠŤOVÝ STUPĚŇ V BAREVNÉM PROVEDENÍ ŠEDÝ
- HLADKÝ NENÍ POHLEDOVÝ, JE URČEN PRO OBLOŽENÍ DLAŽBOU
- DLE PŘÁNÍ ZÁKAZNÍKA NENÍ NUTNO VYRÁBĚT SCHODIŠŤOVÝ NOSNÍK S UKOTVOVACÍM ZAKONČENÍM
- NOSNOST STUPŇŮ JE ZÁVISLÁ NA TLOUŠŤCE A ZPŮSOBU ULOŽENÍ

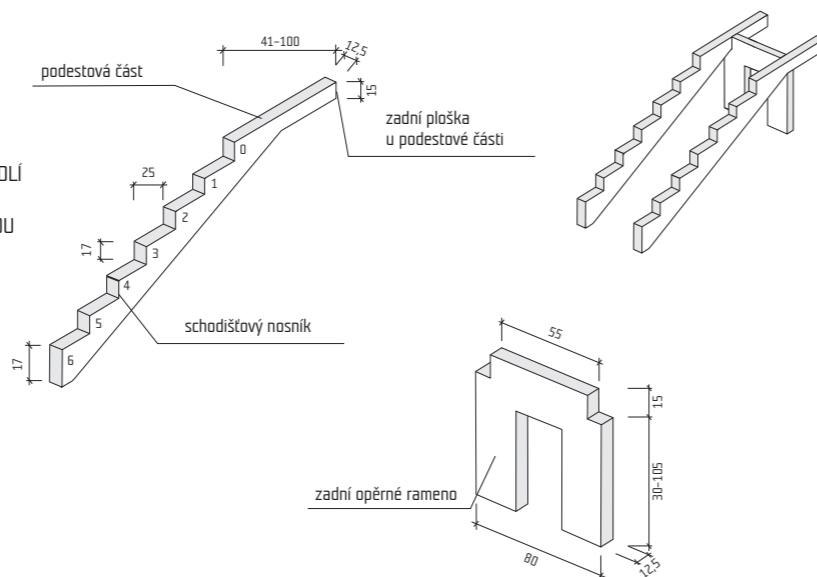

QR	Název Rozměry (d/s/v) cm	Cena bez DPH (Kč/ks) / cena s DPH (Kč/ks)							Hmotnost (kg/ks)	Paletizace (ks/kg)
		Hladká přírodní	<sup>2)</sup> Hladká písková, červená, hnědá, antracit	<sup>2)</sup> Hladká bílá, karamelová, cihlová	<sup>2)</sup> Sand přírodní, Sand Grit přírodní	<sup>2)</sup> Sand žlutá, červená, hnědá	<sup>2)</sup> Oblázek 4-8 mm, 8-16 mm	<sup>2)</sup> Ostatní <sup>3)</sup>		
<b>Slevová skupina C</b>										
	Průběžná, ukončovací <sup>4)</sup> 100 x 20 x 5,5	310 375	372 450	394 477	419 507	514 622	419 507	641 776	23,5	36/864
	Průběžná, ukončovací <sup>4)</sup> 100 x 23 x 5	320 387	382 462	404 489	429 519	524 634	429 519	651 788	20	30/600
	Průběžná, ukončovací <sup>4)</sup> 100 x 31 x 6	352 426	425 514	450 545	486 588	595 720	486 588	744 900	31	24/744
	Průběžná, ukončovací <sup>4)</sup> 100 x 38 x 6,5	460 557	550 666	584 707	584 707	716 866	584 707	896 1.084	49,5	15/743
	Průběžná, ukončovací <sup>4)</sup> 100 x 50 x 8,5	500 605	605 732	641 776	651 788	798 966	651 788	998 1.208	68	8/544
	Průběžná <sup>4)</sup> 100 x 60 x 8	550 666	666 806	706 854	727 880	890 1.077	727 880	1.113 1.347	80	4/320
	Průběžná <sup>4)</sup> 100 x 70 x 9	640 774	750 908	789 955	816 987	980 1.186	816 987	1.225 1.482	100	6/600
		Pilířová 31 x 31 x 8	190 230	221 267	263 318	239 289	292 353	239 289	366 443	10,5
Pilířová 50 x 31 x 9		260 315	311 376	329 398	311 376	382 462	311 376	478 578	21	20/420
Pilířová 40 x 40 x 9		280 339	336 407	356 431	340 411	415 502	340 411	519 628	21,5	20/430
Pilířová 55 x 40 x 9		360 436	430 520	351 425	447 541	548 663	447 541	685 829	31	15/465
Pilířová 52 x 52 x 9		390 472	467 565	496 600	486 588	595 720	486 588	744 900	37	8/296
Pilířová 127,5 x 68 x 11		680 823	822 995	872 1.055	862 1.043	1.055 1.277	862 1.043	1.319 1.596	140	1/140
Pilířová 70 x 70 x 12,5		460 557	549 664	583 705	552 668	675 817	552 668	844 1.021	63	2/126
	Stříška hladká průběžná 39 x 27 x 5,5 cm	145 175	156 189	156* 189*	-	-	-	-	13	40/520
	Stříška hladká pilířová 47 x 47 x 5,5 cm	195 236	205 248	205* 248*	-	-	-	-	27,5	10/275
	Stříška hladká pilířová 47 x 27 x 5,5 cm	151 183	159 192	159* 192*	-	-	-	-	16	32/512
	Stříška rovná vibrolisovaná 50 x 30 x 6,5	125 151	140 169	140* 169*	-	-	-	-	20,5	64/1.312

\* Pouze karamelová a cihlová.

**Z VYMÝVANÉ STŘÍŠKY**

QR	Název Rozměry (d/s/v) cm	Cena bez DPH (Kč/ks) / cena s DPH (Kč/ks)		Hmotnost (kg/ks)	Paletizace (ks/kg)
		Oblázek 4-8 mm, 8-16 mm	Ostatní <sup>3)</sup>		
<b>Slevová skupina C</b>					
	Rovná průběžná, ukončovací 78 x 26 x 4	270 327	465 563	17	volně ložené
	Pilířová 46 x 26 x 4	235 284	430 520	11	volně ložené
	Pilířová 46 x 46 x 4	360 436	540 653	22	volně ložené

<sup>2)</sup> Zakázková výroba.

<sup>3)</sup> Ostatní: Verona Bianco, Verona Nero, Rimini, Victoria, Modena, Nora, Sicília, Gallipoli, Siena, Albione, Split, Kali, Bonita, Venezia, Marrone, Boticino, Livorno, Catania.

<sup>4)</sup> Příplatek za krácení 15 %.

QR	Název Rozměry (d/š/v) cm	Cena bez DPH (Kč/ks) / cena s DPH (Kč/ks)				Hmotnost (kg/ks)
		Sand přírodní, Sand Grit přírodní	Sand žlutá, červená, hnědá	Oblázek 4-8 mm, 8-16 mm	Ostatní <sup>3)</sup>	
<b>Slevová skupina C</b>						
	Chodníkový půlměsíc <sup>5)</sup> ø 40 x 28 x 5	166 201	188 228	166 201	232 281	12
	Chodníkový půlměsíc <sup>5)</sup> ø 50 x 35 x 5	176 213	198 240	176 213	254 307	18
	Chodníkový půlměsíc <sup>5)</sup> ø 60 x 43 x 5	188 228	210 254	188 228	342 414	26,5
	Chodníkový půlměsíc <sup>5)</sup> ø 70 x 48 x 5	331 401	353 427	331 401	507 614	32,5
	Chodníkový půlměsíc <sup>5)</sup> ø 80 x 60 x 5	475 575	497 601	475 575	673 814	48
	Chodníkový půlměsíc <sup>5)</sup> ø 100 x 65 x 8	551 667	573 693	551 667	960 1.162	110
	Chodníkový nášlap <sup>5)</sup> ø 40 x 5	166 201	188 228	166 201	232 281	14,5
	Chodníkový nášlap <sup>5)</sup> ø 50 x 5	176 213	198 240	176 213	254 307	21
	Chodníkový nášlap <sup>5)</sup> ø 60 x 5	188 228	210 254	188 228	342 414	30
	Chodníkový nášlap <sup>5)</sup> ø 70 x 5	331 401	353 427	331 401	507 614	34
	Chodníkový nášlap <sup>5)</sup> ø 80 x 5	475 575	497 601	475 575	673 814	55
	Chodníkový nášlap <sup>5)</sup> ø 100 x 8	551 667	573 693	551 667	960 1.162	139

<sup>2)</sup> Zakázková výroba.

<sup>3)</sup> Ostatní: Verona Bianco, Verona Nero, Rimini, Victoria, Modena, Nora, Sicília, Gallipoli, Siena, Albione, Split, Kali, Bonita, Venezia, Marrone, Boticino, Livorno, Catania.  
<sup>5)</sup> Výseče i nášlapy lze vyrobit i se sraženou celovymytlou hranou.

Začáteční kus  
+ 15 %

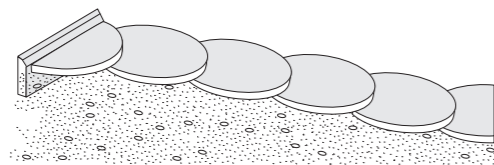

Koncový kus  
+ 15 %

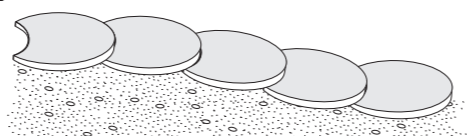

## ROYAL

QR	Název Rozměry (d/š/v) cm	Cena bez DPH (Kč/ks) / cena s DPH (Kč/ks)		Množství (ks/m <sup>2</sup> )	Hmotnost (kg/ks)	Paletizace (ks/paleta)
		Přírodní protismyková				
<b>Slevová skupina A</b>						
	Royal 40 x 40 x 5	135 163		6,25	17	60/1.020
	Royal 60 x 40 x 5	195 236		4,17	26	40/1.040
	Royal 80 x 40 x 5	250 303		3,125	35	30/1.050
	Royal 80 x 80 x 5	490 593		1,56	70	10/700

Dlažba Royal má zdrsněný povrch, je možné ji použít pouze jako nášlapový systém.

QR	Název Rozměry (d/š/v) cm	Cena bez DPH (Kč/ks) / cena s DPH (Kč/ks)						Hmotnost (kg/ks)
		Hladká přírodní	<sup>2)</sup> Hladká písková, červená, hnědá, antracit	<sup>2)</sup> Sand přírodní, Sand Grit přírodní	<sup>2)</sup> Sand žlutá, červená, hnědá	<sup>2)</sup> Oblázek 4-8 mm, 8-16 mm	<sup>2)</sup> Ostatní <sup>3)</sup>	
<b>Slevová skupina C</b>								
	Deska zákrytová ø 70 x 5	504 610	-	731 885	945 1.143	849 1.027	1.444 1.747	68
	Deska zákrytová ø 80 x 8	672 814	-	1.003 1.214	1.297 1.569	1.165 1.410	1.964 2.376	85
	Deska zákrytová ø 90 x 8	788 954	-	1.115 1.349	1.441 1.744	1.294 1.566	2.195 2.656	112
	Deska zákrytová ø 100 x 8	924 1.119	-	1.210 1.464	1.563 1.891	1.404 1.699	2.379 2.879	139
	Deska zákrytová ø 110 x 8	1.050 1.271	-	1.389 1.681	1.794 2.171	1.612 1.951	2.738 3.313	167
	Deska zákrytová ø 120 x 8	1.197 1.449	-	1.559 1.886	2.013 2.436	1.808 2.188	3.072 3.717	198
	Deska zákrytová ø 130 x 8	1.365 1.652	-	1.703 2.061	2.200 2.662	1.976 2.391	3.362 4.068	214
	Deska zákrytová ø 150 x 8	1.995 2.417	-	2.594 3.139	3.350 4.054	3.010 3.642	5.198 6.290	345
	<sup>2)</sup> Kaskádové kameny 70 x 40 x 10	237 287	305 370	-	-	416 503	-	41
	Pilířový sloupek kulatý ø 30 x 60	-	-	640 774	823 996	746 903	1.271 1.538	51
	Stříška k pilířovému sloupku ø 37 x 7	-	-	243 294	312 378	284 344	462 559	10
	Pilířový sloupek hranatý 20 x 20 x 60	-	-	640 774	823 996	746 903	1.271 1.538	56
	Stříška k pilířovému sloupku 31 x 31 x 8	-	-	237 287	300 363	284 344	462 559	10,5
	Zábrana sloupek 40 x 10 x 85	-	-	1.271 1.538	1.386 1.677	1.502 1.817	1.964 2.376	110
	Zábrana Dominik 43 x 43 x 46	-	-	1.569 1.899	2.016 2.439	1.825 2.208	2.287 2.767	212
	Zábrana Erik 45 x 26	-	-	909 1.100	1.168 1.413	1.057 1.279	1.606 1.943	63

<sup>2)</sup> Zakázková výroba.

<sup>3)</sup> Ostatní: Verona Bianco, Verona Nero, Rimini, Victoria, Modena, Nora, Sicília, Gallipoli, Siena, Albione, Split, Kali, Bonita, Venezia, Marrone, Boticino, Livorno, Catania.

QR	Název Rozměry [d/š/v] cm	Cena bez DPH [Kč/ks] / cena s DPH [Kč/ks]				Hmotnost (kg/ks)
		Sand přírodní, Sand Grit přírodní	Sand žlutá, červená, hnědá	Oblázek 4-8 mm, 8-16 mm	Ostatní <sup>3</sup>	
<b>Slevová skupina C</b>						
	Koule Ø 15	320 387	375 454	431 522	497 601	3,5
	Koule Ø 30	717 868	772 934	827 1.001	982 1.188	32
	Koule Ø 45	1.092 1.321	1.169 1.415	1.235 1.494	1.379 1.669	95
	Koule Ø 60	1.268 1.534	1.335 1.615	1.798 2.176	2.922 3.536	265
	Lavička bez opěrky zabudovatelná 160 x 38 x 60/36	3.253 3.936	3.363 4.069	3.473 4.202	3.859 4.669	60
	Lavička bez opěrky noha 160 x 38 x 60/36	960 1.162	992 1.200	1.036 1.254	1.379 1.669	23,5
	Lavička bez opěrky komplet 171/191 x 46 x 43	3.749 4.536	3.859 4.669	3.969 4.803	4.300 5.203	220
	Lavička bez opěrky noha 171/191 x 46 x 43	1.070 1.295	1.125 1.361	1.180 1.428	1.489 1.802	110
	Lavička s opěrkou komplet 140 x 60 x 80	3.528 4.269	3.638 4.402	3.749 4.536	4.410 5.336	105
	Lavička s opěrkou komplet 160 x 60 x 80	3.638 4.402	3.749 4.536	3.859 4.669	4.520 5.469	105
	Lavička s opěrkou komplet 180 x 60 x 80	3.749 4.536	3.859 4.669	3.969 4.802	4.631 5.604	105
	Lavička s opěrkou noha	970 1.174	1.026 1.241	1.080 1.307	1.433 1.734	39,5
	Stůl komplet, deska dřevo 140 x 70 x 75	4.355 5.270	4.631 5.604	4.961 6.003	5.402 6.536	133
	Stůl vzpěra	342 414	364 440	386 467	431 522	14
	Stůl noha	1.048 1.268	1.103 1.335	1.158 1.401	1.533 1.855	52
	Stůl komplet, deska vymývaná 160 x 80 x 75	4.576 5.537	4.851 5.870	5.182 6.270	5.623 6.804	248
	Deska vymývaná 160 x 80 x 5	1.985 2.402	2.040 2.468	2.095 2.535	2.702 3.269	130
	Stolička 50 x 30 x 40	938 1.135	992 1.200	1.048 1.268	1.379 1.669	37

Z Zakázková výroba.

3) Ostatní: Verona Bianco, Verona Nero, Rimini, Victoria, Modena, Nora, Sicília, Gallipoli, Siena, Albione, Split, Kali, Bonita, Venezia, Marrone, Boticino, Livorno, Catania.

QR	Název Rozměry [d/š/v] cm	Cena bez DPH [Kč/ks] / cena s DPH [Kč/ks]				Hmotnost (kg/ks)
		Sand přírodní, Sand Grit přírodní	Sand žlutá, červená, hnědá	Oblázek 4-8 mm, 8-16 mm	Ostatní <sup>3</sup>	
<b>Slevová skupina C</b>						
	Skříňka HUP, elektrika bez podstavce <sup>6</sup> 66 x 40 x 65	3.182 3.850	4.088 4.947	3.699 4.476	4.361 5.277	110
	Skříňka HUP, elektrika s podstavcem <sup>6</sup> 66 x 40 x 85	3.474 4.204	4.465 5.403	4.041 4.890	4.608 5.576	132
	Skříňka HUP, elektrika bez podstavce <sup>6</sup> 56 x 40 x 55	2.513 3.041	3.229 3.907	2.922 3.536	3.363 4.069	100
	Skříňka HUP, elektrika s podstavcem <sup>6</sup> 56 x 40 x 75	2.764 3.344	3.552 4.298	3.214 3.889	3.694 4.470	122
	Betonový box na popelnice* 80 x 68 x 116	5.380 6.510	6.913 8.365	6.257 7.571	6.725 8.137	375
	Odpadkový koš kulatý včetně nádoby Ø 60 x 50 x 75	4.049 4.899	5.202 6.294	4.708 5.697	5.127 6.204	160
	Stříška na odpadkový koš, pozinkovaný plech	1.136 1.375				5
	Popelník na odpadkový koš, pozinkovaný plech	1.323 1.601				7,68
	Odpadkový koš stojanový včetně nádoby 43 x 43 x 80	2.584 3.127	3.320 4.017	3.005 3.636	3.473 4.202	90
	Stojan na kolo 74 x 37 x 20	645 781	829 1.003	750 908	1.081 1.308	45
	Svod dešťové vody Ø odtokové roury 110 mm 38 x 26 x 8	432 523	554 670	502 607	838 1.014	13





\* Zákazník si může zvolit otevírání dveří na levou či pravou stranu.







QR	Název Rozměry [d/š/v] cm	Cena bez DPH [Kč/ks] / cena s DPH [Kč/ks]		Hmotnost (kg/ks)
		Hladký beton, Oblázek 4-8 mm	Siena, Sicília, Verona Bianco, Verona Nero	
<b>Slevová skupina D</b>				
	Psí pisoár - kužel Ø 39 x 60	4.950 5.990	5.752 6.960	86
	Koš a tyč k psímu pisoáru	2.200 2.662		4

Z Zakázková výroba.

3) Ostatní: Verona Bianco, Verona Nero, Rimini, Victoria, Modena, Nora, Sicília, Gallipoli, Siena, Albione, Split, Kali, Bonita, Venezia, Marrone, Boticino, Livorno, Catania.

6) Na přání zákazníka lze vyrobit i jiný rozměr.

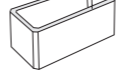
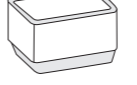
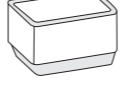
QR	Název Rozměry (d/š/v) cm	Cena bez DPH [Kč/ks] / cena s DPH [Kč/ks]					Hmotnost (kg/ks)
		Sand přírodní, Sand Grit přírodní	Sand žlutá, červená, hnědá	Oblázek 4-8 mm, 8-16 mm	Hladká přírodní, cihlová, písková, antracit	Ostatní <sup>3</sup>	
<b>Slevová skupina C</b>							
	<b>Květináč Anta</b> ø 42 x 30	573 693	595 720	573 693	-	872 1.055	35
	<b>Květináč Adria</b> ø 50 x 18	573 693	595 720	573 693	-	872 1.055	24,5
	<b>Květináč Dominik</b> 43 x 43 x 46	982 1.188	1.004 1.215	982 1.188	-	1.367 1.654	106
	<b>Květináč Apolena</b> ø 40 x 18	541 645	563 681	541 655	-	761 921	13
	<b>Květináč Aneta</b> ø 59 x 40	717 868	739 894	717 868	-	1.048 1.268	54
	<b>Květináč Palas</b> 41 x 41 x 41	761 921	783 947	761 921	-	1.092 1.321	71
	<b>Květináč Lotos</b> ø 35 x 30	573 693	595 720	573 693	-	872 1.055	20
	<b>Květináč Julius</b> ø 40 x 40	938 1.135	960 1.162	938 1.135	-	1.268 1.534	30
	<b>Květináč Laura</b> ø 50 x 41	948 1.147	970 1.174	948 1.147	-	1.279 1.548	47
	<b>Květináč Pyramid I.</b> 35 x 35 x 40	761 921	783 947	761 921	1.048 1.268	1.092 1.321	43
	<b>Květináč Pyramid II.</b> 40 x 40 x 60	904 1.094	926 1.120	904 1.094	1.191 1.441	1.235 1.494	64
	<b>Květináč Pyramid III.</b> 45 x 45 x 80	1.092 1.321	1.114 1.348	1.092 1.321	1.381 1.671	1.423 1.722	89
	<b>Květináč Felix</b> 60 x 60 x 40	1.092 1.321	1.114 1.348	1.092 1.321	-	1.423 1.722	92

QR	Název Rozměry (d/š/v) cm	Cena bez DPH [Kč/ks] / cena s DPH [Kč/ks]					Hmotnost (kg/ks)
		Sand přírodní, Sand Grit přírodní	Sand žlutá, červená, hnědá	Oblázek 4-8 mm, 8-16 mm	Ostatní <sup>3</sup>		
<b>Slevová skupina C</b>							
	<b>Květináč Barbora</b> ø 58 x ø 40 x 70	1.323 1.601	1.345 1.628	1.323 1.601	-	1.654 2.001	98
	<b>Květináč Cesar</b> ø 60 x 48	1.323 1.601	1.345 1.628	1.323 1.601	-	1.654 2.001	97
	<b>Květináč Charles</b> ø 80 x 60	2.195 2.656	2.217 2.683	2.195 2.656	-	3.528 4.269	260
	<b>Květináč Diana</b> 100 x 80 x 40	1.323 1.601	1.345 1.628	1.323 1.601	-	1.654 2.011	230
	<b>Květináč Athéna</b> 60 x 60 x 50	1.433 1.734	1.455 1.761	1.433 1.734	-	1.985 2.402	156,5
	<b>Truhlík Titan</b> 97 x 35 x 28	1.158 1.401	1.180 1.428	1.158 1.401	-	1.489 1.802	94
	<b>Truhlík Arona</b> 115 x 59 x 50	1.599 1.935	1.621 1.961	1.599 1.935	-	2.812 3.403	240
	<b>Truhlík Vilma malá</b> 80 x 40 x 40	1.489 1.802	1.511 1.828	1.489 1.802	-	2.150 2.602	125
	<b>Truhlík Vilma velká</b> 120 x 40 x 40	1.654 2.001	1.676 2.028	1.654 2.001	-	2.922 3.536	250
	<b>Truhlík Limbus I.</b> 50 x 17 x 17	497 601	519 628	497 601	-	651 788	14,5
	<b>Truhlík Limbus II.</b> 73 x 28 x 25	827 1.001	850 1.029	827 1.001	-	1.202 1.454	40,5
	<b>Truhlík Limbus III.</b> 73 x 36 x 31	1.048 1.268	1.070 1.295	1.048 1.268	-	1.445 1.749	60

**Z** Zakázková výroba.

3) Ostatní: Verona Bianco, Verona Nero, Rimini, Victoria, Modena, Nora, Sicília, Gallipoli, Siena, Albione, Split, Kali, Bonita, Venezia, Marrone, Boticino, Livorno, Catania.

QR	Název Rozměry (d/š/v) cm	Cena bez DPH (Kč/ks) / cena s DPH (Kč/ks)				Hmotnost (kg/ks)
		Oblázek 4-8 mm, 8-16 mm	Ostatní <sup>3)</sup>	Melír břidlice, melír pískovec	Dřevo	
<b>Slevová skupina C</b>						
	Bazénový lem rovný s vlnou 100 x 33 x 8	685 829	1.045 1.264	-	-	38
	Bazénový lem rohový s vlnou 48 x 33 x 8	595 720	870 1.053	-	-	27
	Bazénový lem obloukový 15° s vlnou ø 1 m = 4 ks	870 1.053	1.335 1.615	-	-	32
	Bazénový lem obloukový 15° s vlnou ø 3 m = 24 ks	475 575	755 914	-	-	16
	Bazénový lem obloukový 15° s vlnou ø 4 m = 24 ks	580 702	870 1.053	-	-	22
	Bazénový lem obloukový 15° s vlnou ø 5 m = 24 ks	675 817	1.010 1.222	-	-	27
	Bazénový lem obloukový 15° s vlnou ø 6 m = 24 ks	765 926	1.150 1.392	-	-	35
*	Bazénový lem rovný typ L 75 x 35 x 4	525 635	800 968	-	-	27
*	Bazénový lem - roh „A“ 90° vnitřní ostrý 50,5 x 50,5 x 4	580 702	870 1.053	-	-	22
*	Bazénový lem - roh „B“ 90° vnější ostrý 50,5 x 50,5 x 4	580 702	870 1.053	-	-	21
	Bazénový lem - roh „C1“ vnitřní ø 1 m 81 x 81 x 4	940 1.137	1.450 1.755	-	-	44
	Bazénový lem - roh „C2“ vnitřní ø 1,2 m 91 x 91 x 4	1.155 1.398	1.745 2.111	-	-	53
	Kruhový segment ø 3 m R 1 500, šířka 35 = 24 ks	455 551	710 859	-	-	15
	Kruhový segment ø 4 m R 2 000, šířka 35 = 24 ks	570 690	860 1.041	-	-	19
	Kruhový segment ø 5 m R 2 500, šířka 35 = 24 ks	650 787	985 1.192	-	-	23
	Kruhový segment ø 6 m R 3 000, šířka 35 = 24 ks	745 901	1.125 1.362	-	-	27

QR	Název Rozměry (d/š/v) cm	Cena bez DPH (Kč/ks) / cena s DPH (Kč/ks)				Hmotnost (kg/ks)
		Oblázek 4-8 mm, 8-16 mm	Ostatní <sup>3)</sup>	Melír břidlice, melír pískovec	Dřevo	
<b>Slevová skupina A</b>						
	Bazénový lem - kamenný program 40 x 40 x 4	-	-	365 442	-	13
	Bazénový lem vnitřní roh - kamenný program ø 20 cm 50 x 50 x 4	-	-	475 575	-	14
	Bazénový lem vnější roh - kamenný program ø 14 cm 40 x 40 x 4	-	-	475 575	-	13
*	Bazénový lem rovný typ L - Dřevo 75 x 35 x 4,5	-	-	-	525 635	31
*	Bazénový lem roh „A“ vnitřní ostrý - Dřevo 50,5 x 50,5 x 4,5	-	-	-	580 702	25
*	Bazénový lem roh „B“ vnější ostrý - Dřevo 50,5 x 50,5 x 4,5	-	-	-	580 702	24

Zakázková výroba.

3) Ostatní: Verona Bianco, Verona Nero, Rimini, Victoria, Modena, Nora, Sicília, Gallipoli, Siena, Albione, Split, Kali, Bonita, Venezia, Marrone, Boticino, Livorno, Catania.

1) Lze použít i jako schod i stříšku.

\* Lze vyrobít i v provedení bez nosu.

V provedení bez nosu.

Ostrá hrana pro napojení dlažby.



Sražená hrana pro překrytí dlažby.

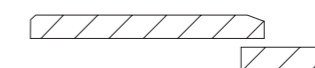

V provedení s nosem.

Ostrá hrana pro napojení dlažby.

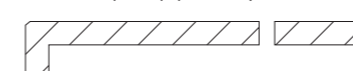



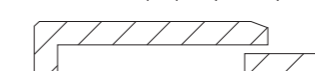





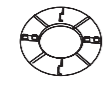

Sražená hrana pro překrytí dlažby.



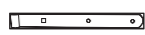
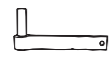





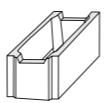

# DOPLŇKY A POMOCNÝ SORTIMENT

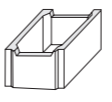

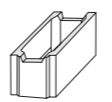









	Název Rozměry (d/š/v) cm	Cena bez DPH (Kč/ks) / cena s DPH (Kč/ks)		MJ	Spotřeba (na 1 m <sup>2</sup> )
<b>Slevová skupina D</b>					
	Terč pod dlažbu 14 mm	10,30 12		ks	-
	Terč pod dlažbu 17 mm	15 18		ks	-
	Terč pod dlažbu 19 mm	18,50 22		ks	-
	Podložka 3 mm	9,30 11		ks	-
	Sikagard 907 W - ochranný nátěr pro zvýraznění barev	999 1.209		5 l	0,2-0,3 l
	Sikagard 907 W - ochranný nátěr pro zvýraznění barev	3.799 4.597		20 l	0,2-0,3 l
	Křemičitý písek pytlovaný	90 109		25 kg 42 ks/pal	5-10 kg
	Křemičitý písek volně ložený	1.120 1.355		m <sup>3</sup> = 1,6 t	5-10 kg
	Držák výplně	70 85		ks	-
	Pant závěsný	75 91		ks	-
	Pant závěsný	205 248		ks	-
	Pant	67 81		ks	-
	Malta pro zalévání kamenné dlažby, pevnost 52 MPa ZPF - šedá	880 1.065		25 kg	-
	Jednosložková spárovací hmota na dlažbu PF 1 - šedá, šedá kamenná	1.750 2.118		25 kg	-
	Jednosložková spárovací hmota na dlažbu PF 1 - antracit, písková	1.690 2.045		25 kg	-
	REBANIT - odstraňovač výkvětů	225 273		1 l	-

# ZÁKLADOVÉ TVÁRNICE



	Název Rozměry (d/š/v) cm	Cena bez DPH (Kč/ks) / cena s DPH (Kč/ks)		Množství (ks/m <sup>2</sup> , ks/m <sup>3</sup> )	Hmotnost (kg/ks)	Paletizace (ks/kg)
		Přírodní				
<b>Slevová skupina A</b>						
	Základová tvárnice se zámkem 50 x 15 x 25	39 47		8/53,3	19	80/1.520
	Základová tvárnice se zámkem 50 x 20 x 25	42 51		8/40	22	60/1.320
	Základová tvárnice se zámkem 50 x 25 x 25	45 54		8/32	25	40/1.000
	Základová tvárnice se zámkem 50 x 30 x 25	49 59		8/26,7	27	40/1.080
	Základová tvárnice se zámkem 50 x 40 x 25	55 67		8/20	29	30/870
	Základová tvárnice se zámkem 50 x 50 x 25	80 97		8/16	41	20/820

 U uvedeného sortimentu bude účtováno rozbalné 200 Kč bez DPH/paleta.

# TECHNICKÉ PRVKY

	Název Rozměry (d/š/v) cm	Cena bez DPH (Kč/ks) / cena s DPH (Kč/ks)		Množství (ks/m <sup>2</sup> )	Hmotnost (kg/ks)	Paletizace (ks/kg) (ks/vrstva)
		Přírodní	Bílá			
<b>Slevová skupina B</b>						
	Silnicí přídlažba 50 x 25 x 8	54 65		8	21,5	56/1.204 8
	Silnicí přídlažba 50 x 25 x 10	65 79		8	26	48/1.248 8
	Meliorační žlab příkopový 33 x 65 x 19,5	80 97		3	42	28/1.176
	Meliorační žlab příkopový 33 x 59 x 15	75 91		3	44	24/1.056
	Meliorační žlab silniční 33 x 50 x 14	67 81		3	31	28/868
	Meliorační žlab silniční 33 x 25 x 12	52 63		3	15,5	60/930

 U uvedeného sortimentu bude účtováno rozbalné 200 Kč bez DPH/paleta.

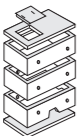
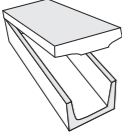
Slevová skupina C	Název Rozměry (d/š/v) cm	Cena bez DPH [Kč/ks] / cena s DPH [Kč/ks]	Hmotnost (kg/ks)	Paletizace (ks/kg)
		Přírodní		
	<b>Plotová patka, ø otvoru 7 cm</b> 25 x 18 x 38	<b>71</b> 86	27	48/1.296
	<b>Schránka na urny</b> 50 x 50 x 50	<b>800</b> 968	105	volně ložené
	<b>Podkladová podložka pod ventil</b> 27 x 27 x 5	<b>48</b> 58	6,5	156/1.014
	<b>Podkladová podložka pod šoupě</b> 35 x 35 x 5	<b>63</b> 76	11	78/858
	<b>Podkladová podložka pod hydrant</b> 55 x 45 x 7,5	<b>152</b> 184	30	36/1.080
tl. stěny 5,5 cm 	<b>Vodměrná šachta - šachtíčka s poklopem</b> 75 x 75 x 30	<b>1.840</b> 2.226	120	volně ložené
	<b>Vodměrná šachta - šachtíčka bez poklopu</b> 75 x 75 x 30	<b>790</b> 956	110	volně ložené
	<b>Vodměrná šachta - víko s poklopem</b> 140 x 110 x 8	<b>2.025</b> 2.450	237	volně ložené
	<b>Vodměrná šachta - víko bez poklopu</b> 140 x 110 x 8	<b>1.020</b> 1.234	233	volně ložené
	<b>Vodměrná šachta - segment</b> 136 x 106 x 50	<b>1.745</b> 2.111	305	volně ložené
	<b>Vodměrná šachta - šachtové dno</b> 140 x 110 x 8	<b>1.020</b> 1.234	265	volně ložené
	<b>Vodměrná šachta komplet - dno, 3x segment, víko bez poklopu, šachtíčka bez poklopu</b>	<b>7.550</b> 9.269	1523	volně ložené
	<b>Vodměrná šachta komplet - dno, 3x segment, víko bez poklopu, šachtíčka s poklopem</b>	<b>8.660</b> 10.479	1533	volně ložené
	<b>Vodměrná šachta komplet - dno, 3x segment, víko bez poklopu</b>	<b>6.910</b> 8.361	1413	volně ložené
	<b>Vodměrná šachta komplet - dno, 3x segment, víko s poklopem</b>	<b>7.865</b> 9.517	1417	volně ložené
	<b>Kabelový žlab TK1</b> 100 x 17 x 14	<b>138</b> 167	25	32/800
	<b>Krycí deska TK1</b> 50 x 17 x 4	<b>39</b> 47	7	128/896
	<b>Kabelový žlab TK6</b> 50 x 23 x 20	<b>116</b> 140	30	28/840
	<b>Krycí deska TK6</b> 50 x 16 x 4	<b>44</b> 53	7	112/784
	<b>Kabelový žlab TK2</b> 100 x 23 x 19	<b>218</b> 264	47	18/846
	<b>Krycí deska TK2</b> 50 x 23 x 5	<b>49</b> 59	13	72/936
	<b>Kabelový žlab TK3</b> 60 x 30 x 28	<b>234</b> 283	56	14/784
	<b>Krycí deska TK3</b> 30 x 30 x 5	<b>42</b> 51	9	112/1.008

## POVRCH ANTIK

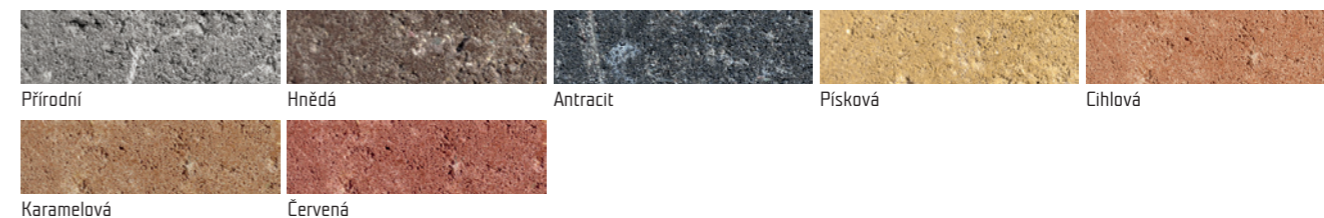

## DUOMIXY



## TRIOMIXY



## POVRCH HLADKÝ

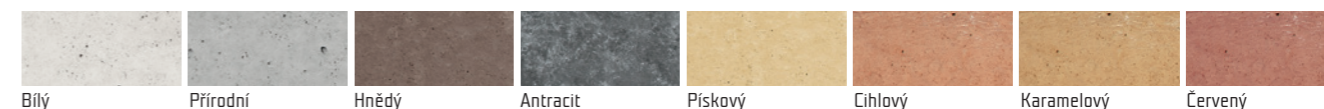

## POVRCH EXCELENT



## HNĚDOČERNÝ MELÍR (DŘEVĚNÝ PROGRAM)

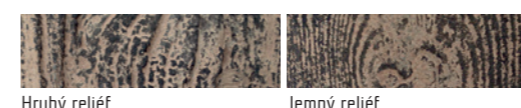

## ROYAL

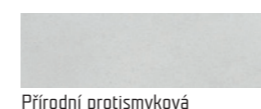

## KONTAKTY

SÍDLO FIRMY:  
Slavkovská 1229/25  
683 01 Rousínov  
Česká republika  
E: [info@ferobet.cz](mailto:info@ferobet.cz)



M: +420 777 867 046 - objednávky  
M: +420 777 185 033 - zakázky  
M: +420 777 185 076 - doprava

[www.ferobet.cz](http://www.ferobet.cz)